

PHOENIX Ø100/ Ø 125 rozsdamentes / acél (INOX ASI 316 / Acél) szigetelt duplafalú füstgáz elvezető elemek (szigetelés rock wool 90 kg/m³)

Cső K/B

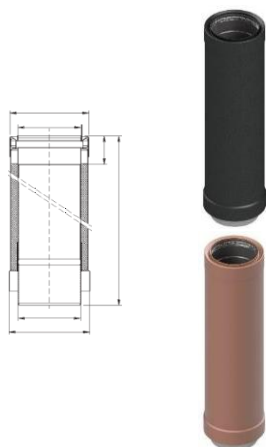

Fekete

Külső rész
réz színű

L	Kód	Nettó ár (HUF)
1000	TCI10125100MFVN	21 645
500	TCI10125050MFVN	14 330
250	TCI10125025MFVN	10 660
1000	TCI10125100MFVR	22 730
500	TCI10125050MFVR	15 045
250	TCI10125025MFVR	11 190

Könyök 90° K/B

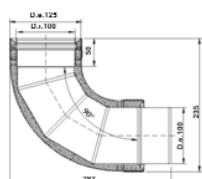

Fekete



Külső rész
réz színű

Kód	Nettó ár (HUF)
CCI1012590MFVN	21 030
CCI1012590MFVR	22 085

Könyök 45° K/B

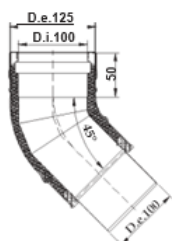

Fekete



Külső rész
réz színű

Kód	Nettó ár (HUF)
CCI1012545MFVN	17 124
CCI1012545MFVR	17 980

PHOENIX Ø100/125 rozsdamentes / acél (INOX ASI 316 / Alumínium) szigetelt duplafalú füstgáz elvezető elemek (szigetelés rock waal 90 kg/m³)

Toldal K/B

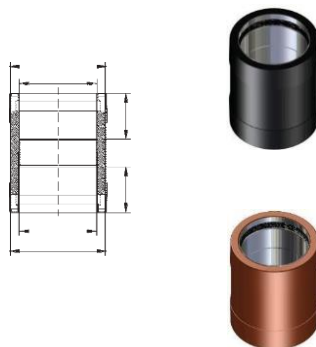

Fekete

Kód	Nettó ár (HUF)
-----	----------------

MFF10125VN	7 260
------------	-------

Külső rész
réz színű

MFF10125VR	7 621
------------	-------

Füstgáz tető kivezetés (terminal)

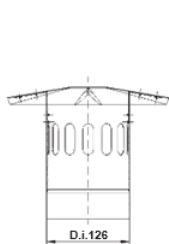

Fekete

Kód	Nettó ár (HUF)
-----	----------------

TERM125VIVN	11 519
-------------	--------

Tető hajlás 38°



Külső rész
réz színű

TERM125VIVR	12 097
-------------	--------

T-idom

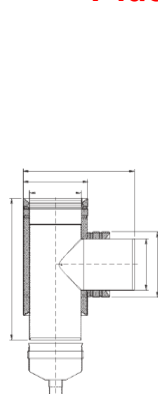

Fekete

Kód	Nettó ár (HUF)
-----	----------------

TEI10125MVN	29 391
-------------	--------

K/K/B



Külső rész
réz színű

TEI10125MVR	30 860
-------------	--------

PHOENIX Ø100/125 rozsdamentes / acél (INOX ASI 316 / Alumínium) szigetelt duplafalú füstgáz elvezető elemek (szigetelés rock waal 90 kg/m³)

Fali tartó konzol



Kód	Nettó ár (HUF)
SUPP125VN	24 513
SUPP125VR	25 735

Fali tartó bilincs



Kód	Nettó ár (HUF)
PCOFER125VN	2 160
PCOFER125VR	2 264

“O” gyűrű

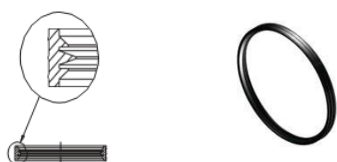

Kód	Nettó ár (HUF)
PORL100SN	464